

TD V121-007 (sk)

Part No.: V121-007
Meno: VCP Latch Slider 40
Hmotnosť: 0.7 kg
Norma: EN 13374-A
Materiál: Pozinkovaná oceľ
Rozmery: mm



Tento technický dokument musí byť vždy použitý v spojení s :
Všeobecnými kvalifikáciami spoločnosti vertemax - pozri nižšie

1. Svoju prácu a inštaláciu si vždy naplánujte
2. Vždy vyberte správne náradie a vybavenie
3. Vždy pravidelne kontrolujte svoj systém

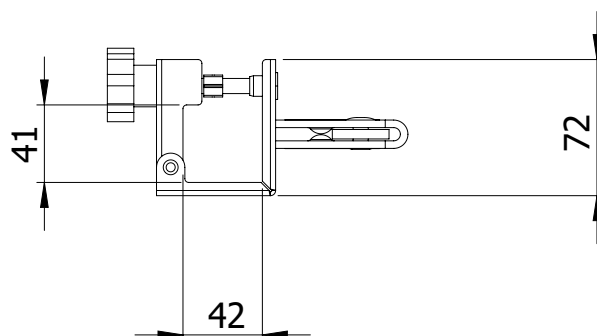
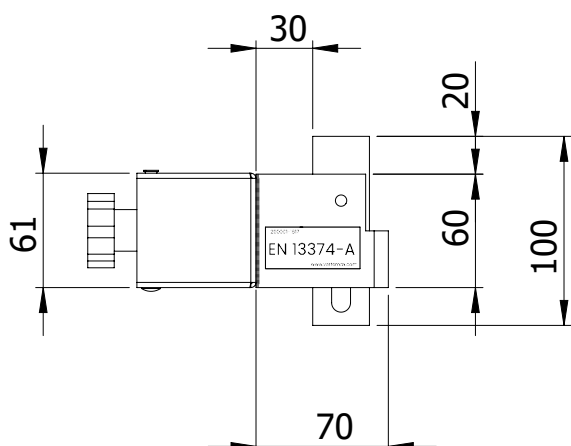
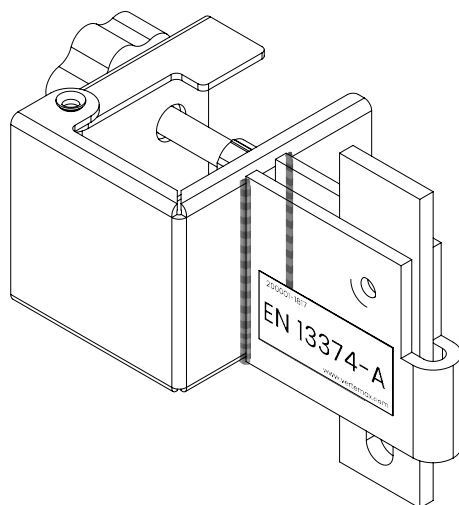

www.vertemax.com

1.

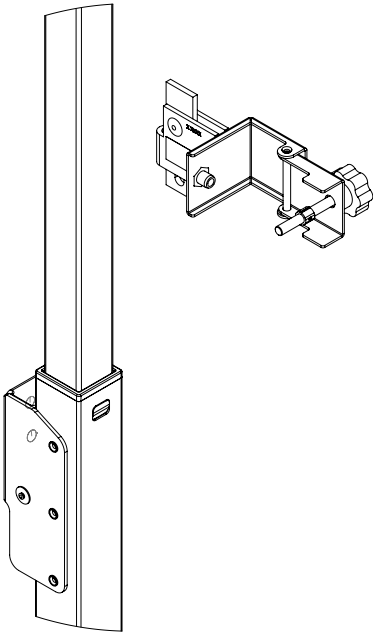

2.

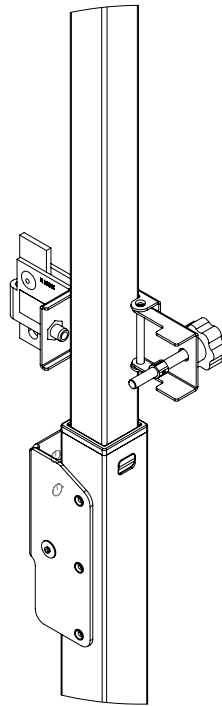

3.

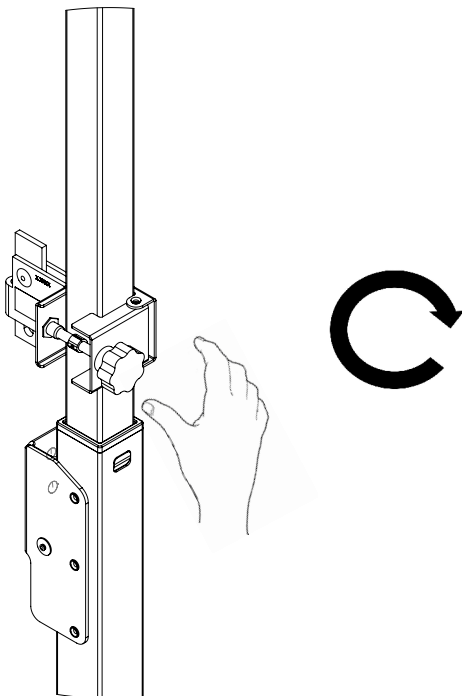

4.

a.

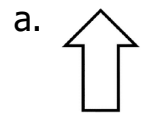
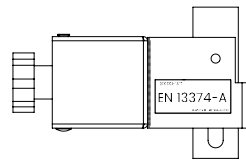

b.

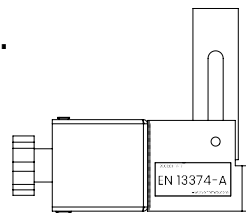

c.

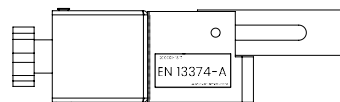

Všeobecné kvalifikácie



Tieto všeobecné kvalifikácie platia pre všetky produkty vertemax a musia sa vždy čítať spolu s technickou dokumentáciou (TD) každého produktu.

Všeobecné

- Pred použitím vždy skontrolujte všeobecný stav produktu
- V prípade pochybností sa vždy obráťte na zástupcu spoločnosti vertemax
- Odmietnite všetky poškodené alebo hrdzavé komponenty
- Výrobky a systémy vertemax poskytujú dočasnú ochranu počas stavebných prác.
- produkty vertemax NIE sú testované ani určené:
 - odolať nárazu akéhokoľvek vozidla,
 - podporovať alebo poskytovať kontrolu verejnosti
 - na zadržiavanie hromadného množstva materiálov.

Svoju prácu si vždy naplánujte

- Dbajte na umiestnenie, blízkosť trvalých a dočasných nebezpečných konštrukcii
- Dbajte na správny rozmery a rozmiestnenie prístupových miest.
- Vždy identifikujte nebezpečenstvo pádu pre inštalatéra a nebezpečenstvo pádu materiálov pre osoby a veci umiestne pod pracoviskom.
- Tieto identifikované riziká by sa mali brať do úvahy aj pri demontáži.
- Ak máte pochybnosti o bezpečnosti inštalatéra alebo inej osoby, spoločnosť vertemax dôrazne odporúča vyhľadať kompetentného poradcu pre prácu vo výškach.
- Zaznamenajte si hmotnosť komponentu uvedenú v dokumente TD a zabezpečte, aby bolo k dispozícii vhodné manipulačné zariadenie (napr vyskozdvížny vozík, paletový vozík).
- Zaistite, aby boli aby bola zdokumentovaná a dodržaná bezpečná metodika práce a vyhodnotenie rizika na stavenisku.









| |
|--|
| <p>Výber ukotvenia</p> <ul style="list-style-type: none"> • Všetky ukotvenia by mali byť potvrdené ako vhodné pre zvolené miesto aplikácie. • Typ a hrúbka materiálu, vzdialenosť od okraja, hĺbka kotvy a vzdialenosť od ostatných upevňovacích prvkov, to všetko ovplyvňuje pevnosť upevňovacieho prostriedku. Pokyny a obmedzenia nájdete v pokynoch výrobcu ukotvenia. • Rozmery pre inštaláciu a nosnosť by mal pre každú aplikáciu potvrdiť výrobca upevnenia. • V prípade akýchkoľvek pochybností by ste mali vyhľadať poradenstvo kompetentnej osoby v tejto oblasti. |
| <p>Použitie jemnej sieťoviny</p> <ul style="list-style-type: none"> • Pridanie akejkoľvek jemnej siete (napríklad na polia zábradlia alebo bezpečnostné siete) zvyšuje zaťaženie vetrom pôsobiace na ukotvenie. • Pred akýmkoľvek takýmto doplnením vyhľadajte technické poradenstvo. |
| <p>Počasié</p> <ul style="list-style-type: none"> • Výrobky a systémy spoločnosti vertemax môžu byť nepriaznivo ovplyvnené vysokou rýchlosťou vetra. Zapamätajte si obmedzenia v technickej dokumentácii produktu a vykonajte akékoľvek odporúčané nápravné opatrenia. V prípade pochybností kontaktujte zástupcu spoločnosti vertemax. • Všetky bezpečnostné systémy by nemali byť chránené pred ľadom a snehom. |
| <p>Inšpekcia</p> <ul style="list-style-type: none"> • Všetky nainštalované systémy by mali byť skontrolované najmenej raz za 7 dní kompetentnou osobou, aby sa zabezpečila ich nepretržitá integrita a včasne identifikovali známky možného zlyhania. • Odporúčame zaznamenávať tieto kontroly podľa pravidiel staveniska • Akýkoľvek chybný výrobok zistený pri kontrole musí byť okamžite vymenený. |
| <p>Zaťaženie</p> <ul style="list-style-type: none"> • Všetky výrobky vertemax, ktoré sú vystavené zaťaženiu alebo náhodnému poškodeniu, by mali byť posúdené, aby sa zabezpečilo, že naďalej poskytujú potrebnú ochranu. Ak to znamená vyradenie z prevádzky, musíte sa ubezpečiť, že oblasť je chránená inými prostriedkami. • Systém by mal byť potom úplne skontrolovaný, všetky komponenty podľa potreby vymenené a inštalácia potvrdená ako spôsobilá na ďalšie použitie kvalifikovanou osobou. |
| <p>Skladovanie</p> <ul style="list-style-type: none"> • Spoločnosť vertemax odporúča použitie vlastných riešení pre uskladnenie a prepravu. • Dôsledne si všimnite limity zdvíhania a nakladania. • Všetky komponenty by sa mali skladovať takým spôsobom, aby sa obmedzili škodlivé účinky poveternostných alebo korozívnych látok na skladované výrobky. |
| <p>Vystopovateľnosť produktov</p> <ul style="list-style-type: none"> • Všetky produkty vertemax sú vystopovateľné (číslo šarže sa zaznamená a dá sa vysledovať ku výrobcovi produktu). |

Púchovská 14, Bratislava, 83106, Slovakia, T +421 (0) 2 4319 3051, M +421 (0) 940 187 935

www.vertemax.com

Spoločnosť vertemax s.r.o. ja zapísaná v Obchodnom Registri Okresného súdu Bratislava 1 Oddiel Sro Vložka 142665/B Reg Sidlo Kutuzovova 3, 83103, Bratislava IČO:

52805581. DIČ: 2121162516 IČ DPH: SK2121162516

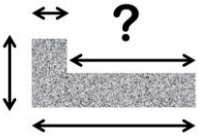







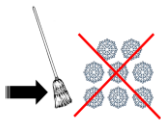

| Key | | |
|-----|---|---|
| | znak | význam |
| 1. |  | Technická dokumentácia |
| 2. |  | V prípade pochybností navštívte webovú stránku www.vertemax.com |
| 3. |  | V prípade pochybností volajte spoločnosť vertemax sr.o. na +421 (0) 2 4319 3051 |
| 4 |  | Vždy skontrolovať / Vždy potvrdiť |
| 5 |  | Nebezpečenstvo pádu |
| 6 |  | Áno / Správne |
| 7 |  | Nie / Nesprávne |
| 8 |  | Buďte si vedomí / POZOR |
| 9 |  | Poškodené materiály recyklujte |
| 10 |  | Odporúčaná vzdialenosť |

Púchovská 14, Bratislava, 83106, Slovakia, T +421 (0) 2 4319 3051, M +421 (0) 940 187 935

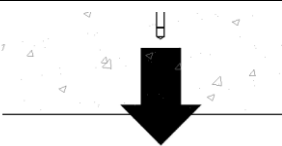
www.vertemax.com

Spoločnosť vertemax s.r.o. ja zapísaná v Obchodnom Registri Okresného súdu Bratislava 1 Oddiel Sro Vložka 142665/B Reg Sidlo Kutuzovova 3, 83103, Bratislava IČO:

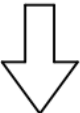
52805581. DIČ: 2121162516 IČ DPH: SK2121162516

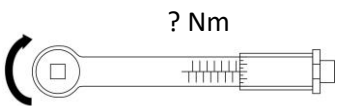



| | | |
|----|---|--|
| 11 |  | Zaistite sa proti pádu |
| 12 |  | Chrániť ľudí pracujúcich pod pracovnou úrovňou pred padajúcimi predmetmi |
| 13 |  | Catchfan – Udržujte čistotu od snehu |
| 14 |  | Šmykové zaťaženie |
| 15 |  | Zaťaženie v ťahu |
| 16 |  | Momentové zaťaženie |
| 17 |  | Max. Zaťaženie vetrom |
| 18 |  | Skontrolujte každý týždeň |
| 19 |  | Vložte |
| 20 |  | Inštalácia |
| 21 |  | Momentový kľúč a nastavenia |

Púchovská 14, Bratislava, 83106, Slovakia, T +421 (0) 2 4319 3051, M +421 (0) 940 187 935

www.vertemax.com

Spoločnosť vertemax s.r.o. ja zapísaná v Obchodnom Registri Okresného súdu Bratislava 1 Oddiel Sro Vložka 142665/B Reg Sidlo Kutuzovova 3, 83103, Bratislava IČO:

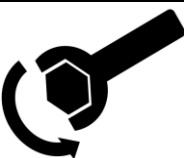
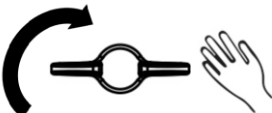
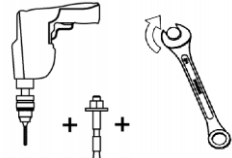
52805581. DIČ: 2121162516 IČ DPH: SK2121162516

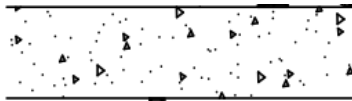
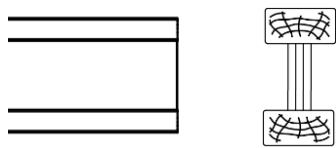
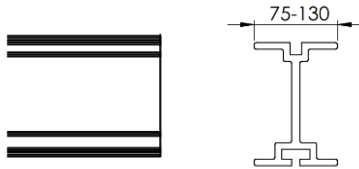
| | | |
|----|---|-------------------------------------|
| 22 |  | Skrutkovač s plochou hlavou |
| 23 |  | Skrutkovač krížový |
| 24 |  | Utiahnuť |
| 25 |  | Odtiahnuť |
| 26 |  | Utiahnite ručne |
| 27 |  | Vyvrtajte a vyberte príslušnú kotvu |
| 28 |  | Poschodie / Všeobecné |
| 29 |  | Betónová doska / podlaha |
| 30 |  | Drevenný Nosník Debnenia |
| 31 |  | Oceľový-Hliníkový nosník Debnenia |

Púchovská 14, Bratislava, 83106, Slovakia, T +421 (0) 2 4319 3051, M +421 (0) 940 187 935

www.vertemax.com

Spoločnosť vertemax s.r.o. ja zapísaná v Obchodnom Registri Okresného súdu Bratislava 1 Oddiel Sro Vložka 142665/B Reg Sidlo Kutuzovova 3, 83103, Bratislava IČO:

52805581. DIČ: 2121162516 IČ DPH: SK2121162516